



AURAL COMPREHENSION

Select the drawing (A, B, or C) or the written response (A, B, C, or D) relating most closely to each recorded verbal stimulus and mark the corresponding box on your answer sheet with an X.

Examples:

Recording

Test Booklet

Answer Sheet

1. “Es ist vier Uhr.”

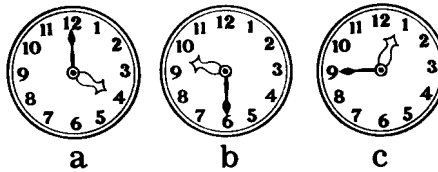

1. a.
b.
c.

2. “Ich gehe ins Bett.”

2. a. ... Ich bin durstig.
b. ... Ich habe Angst
c. ... Ich bin müde.
d. ... Mir ist es warm.

2. a.
b.
c.
d.

3. “Wie geht es Ihnen?”

3. a. “In die Stadt.”
b. “Gut, danke.”
c. “Zu Fuss.”
d. “Langsam.”

3. a.
b.
c.
d.

4. “Unverschämt!”

4. a. Der Herr ist froh.
b. Er ist müde.
c. Er ist zufrieden.
d. Er ist böse.

4. a.
b.
c.
d.

DO NOT WRITE IN THIS BOOKLET. Be sure to write your name and other information requested on the separate sheet provided for your answers.

Test booklets must be handed in with answer sheets as you leave the room.

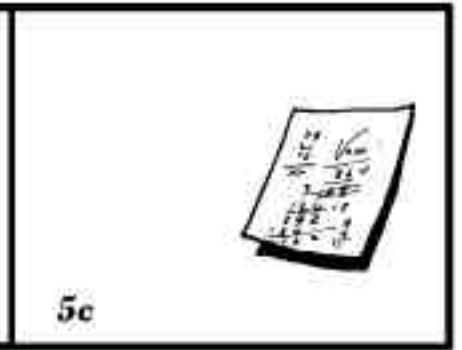
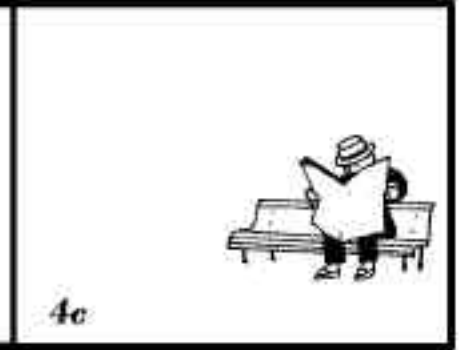
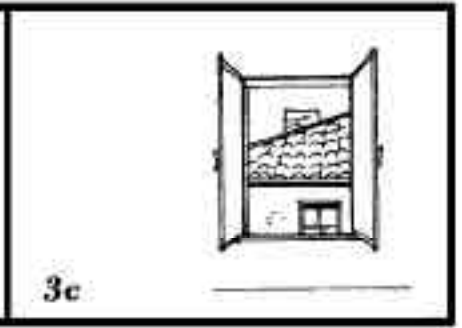
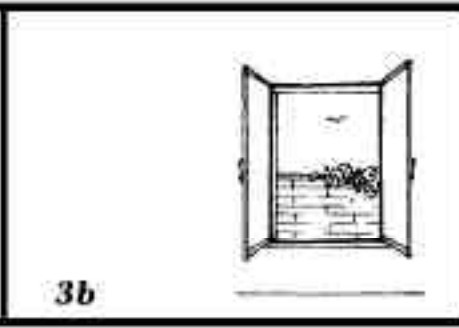
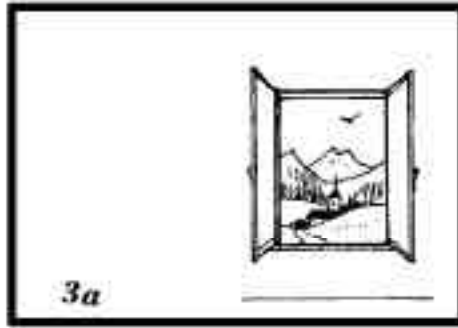
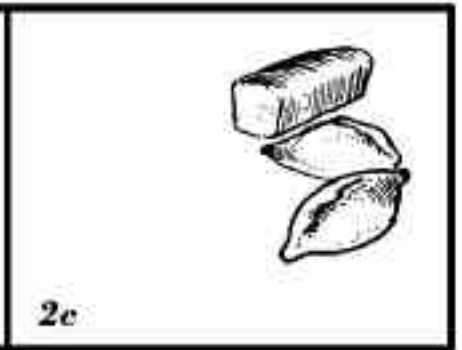
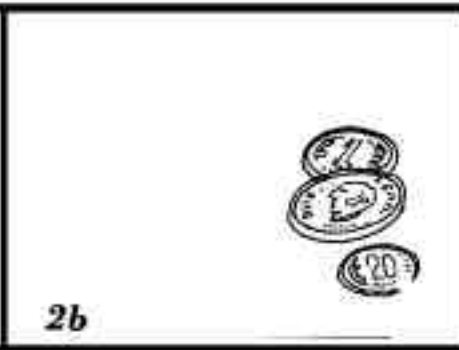
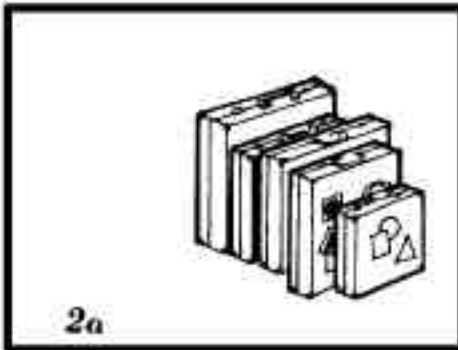
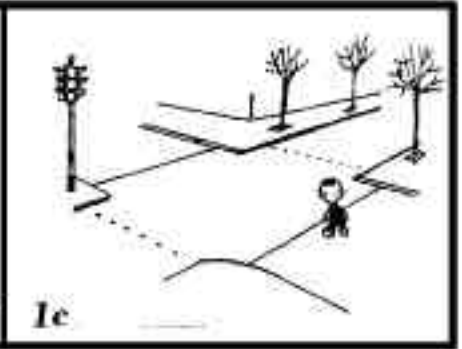
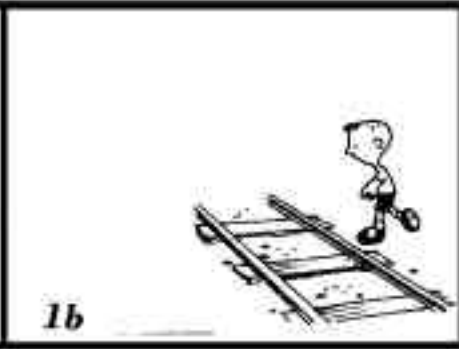

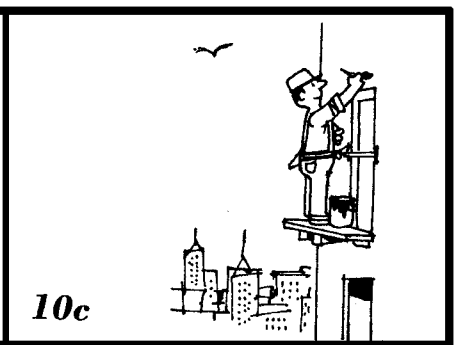
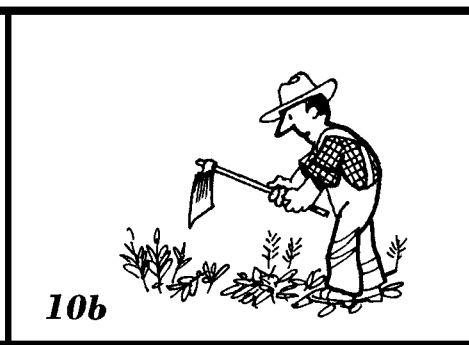
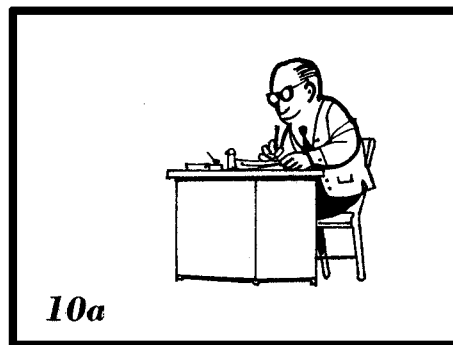
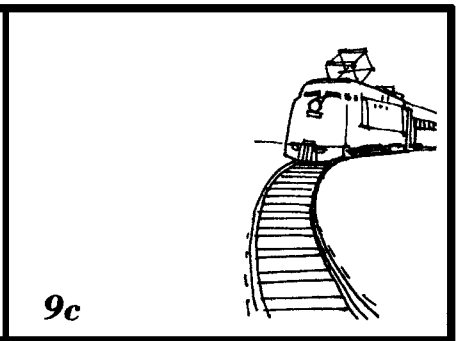
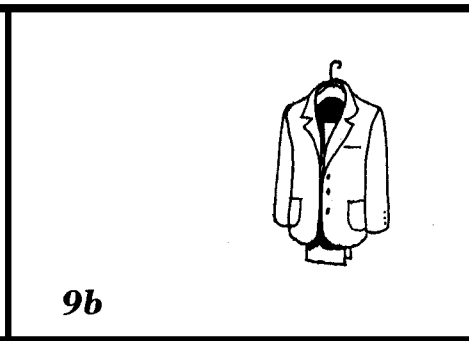
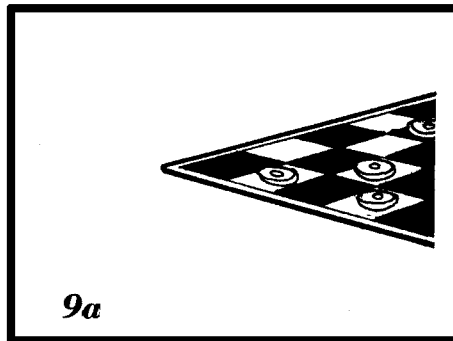
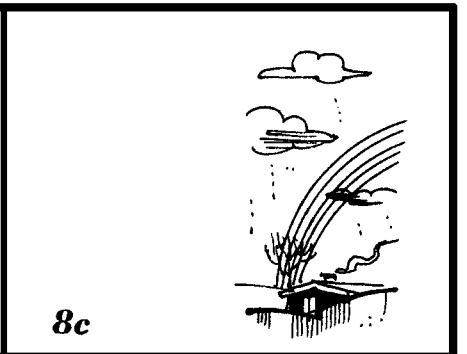
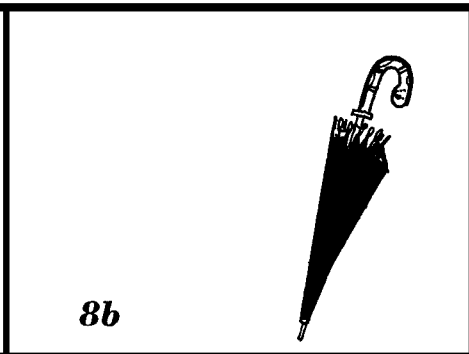
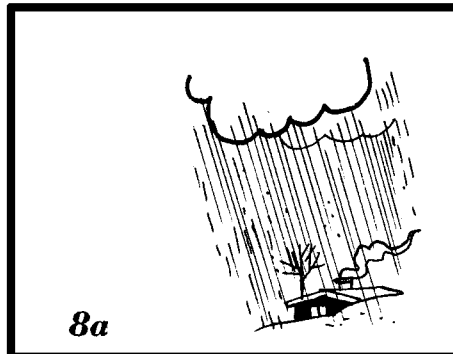
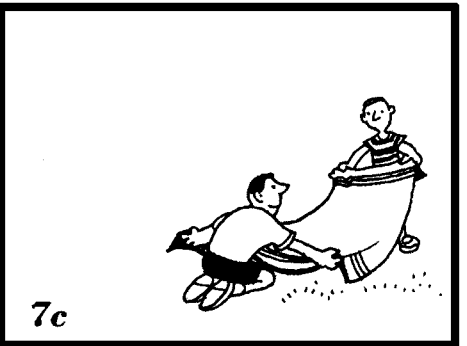
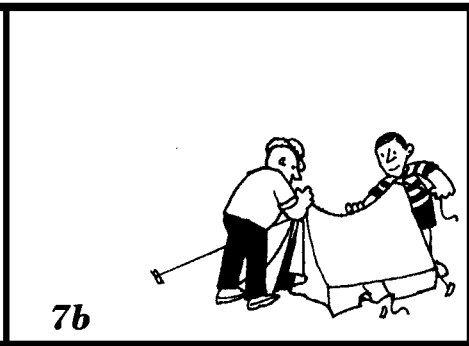
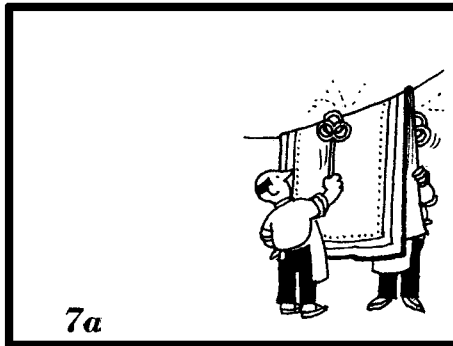
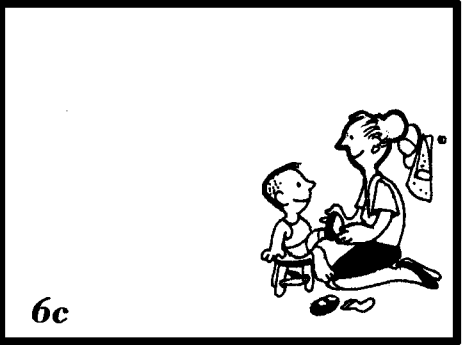
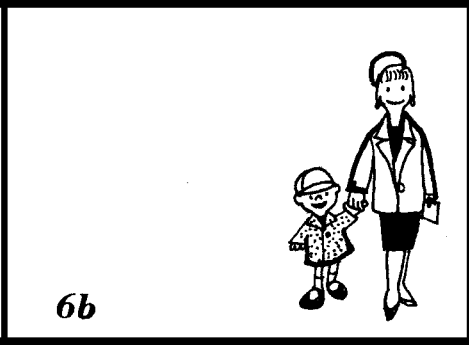
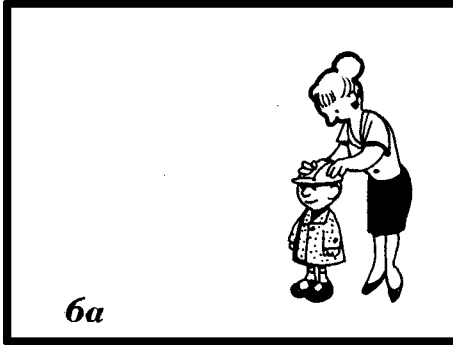

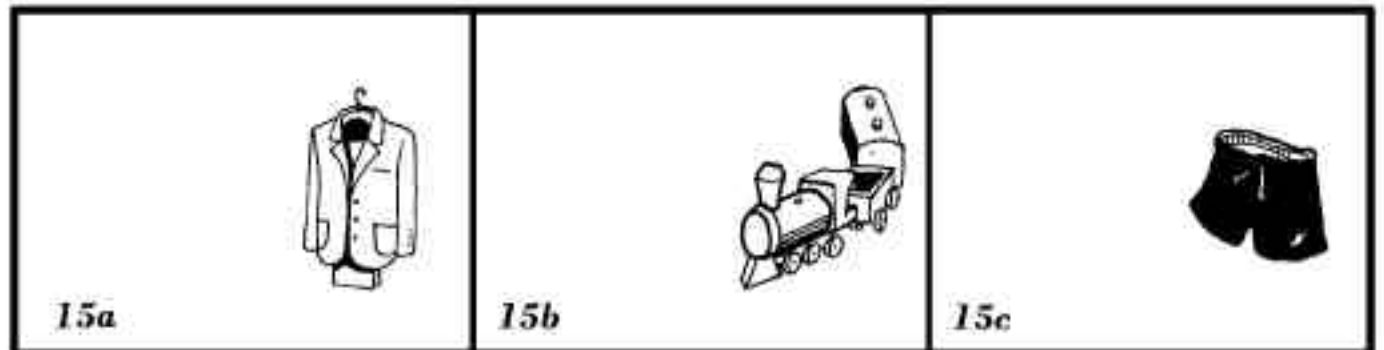
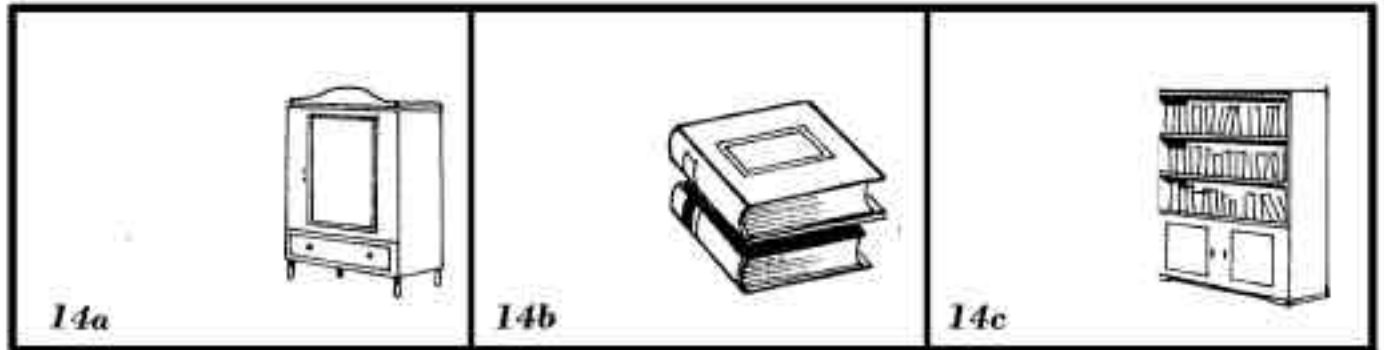
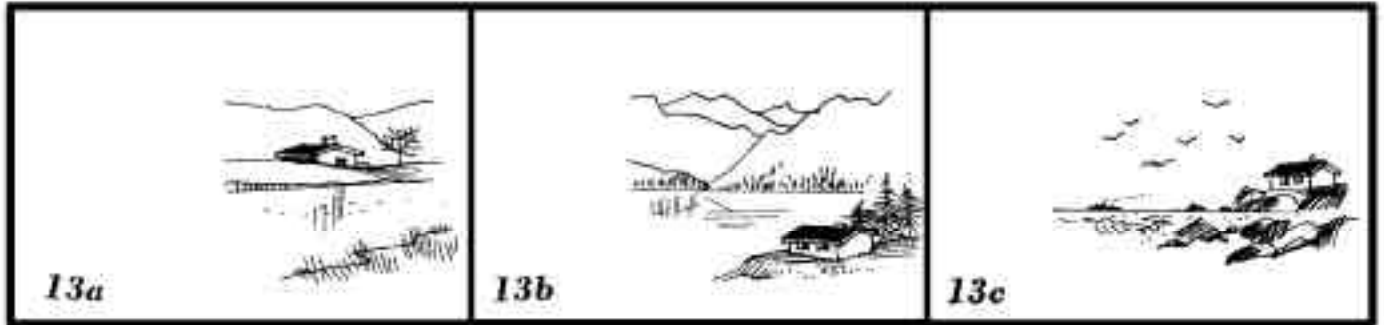
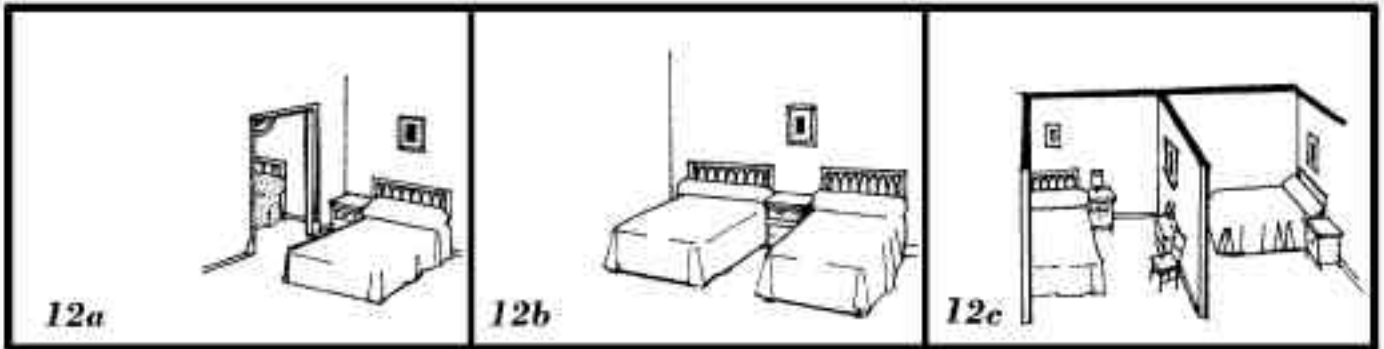
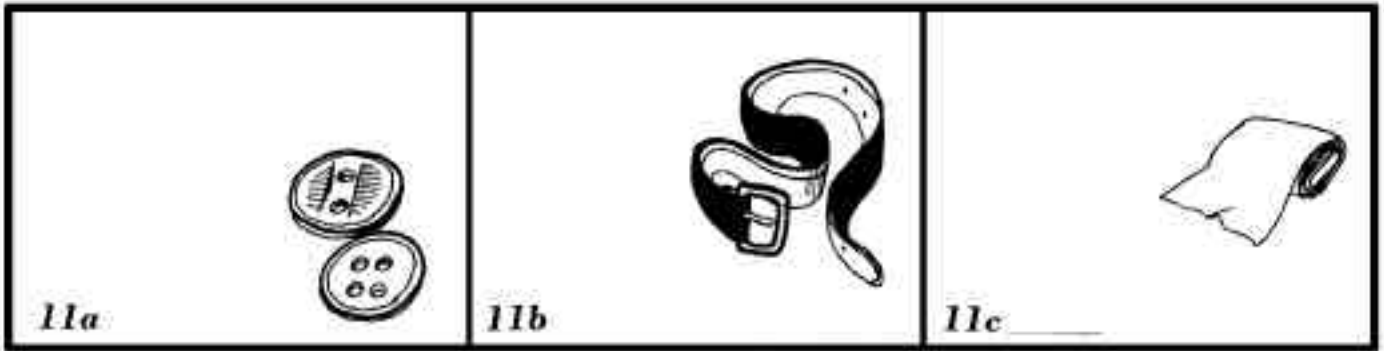

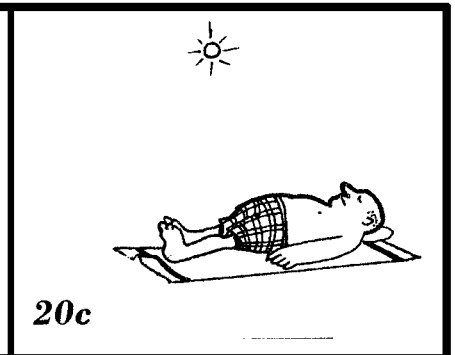
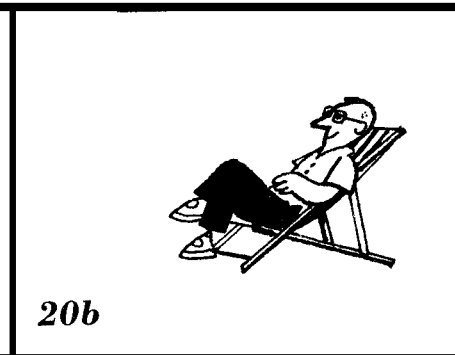
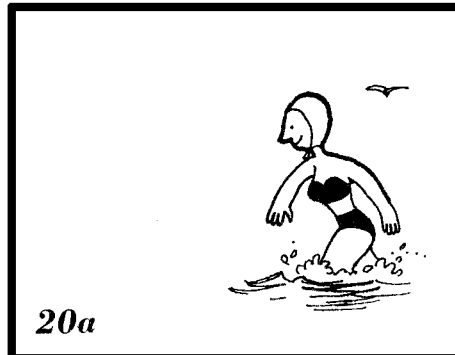
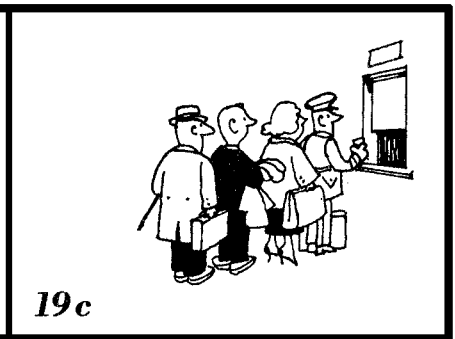
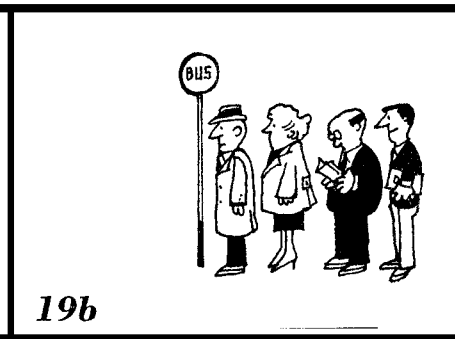
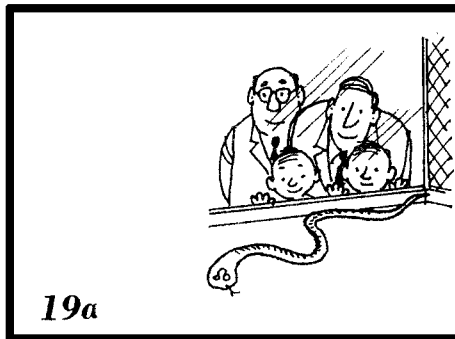
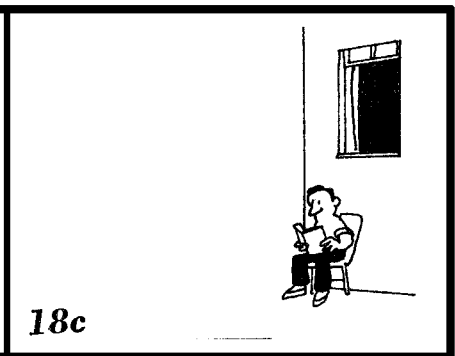
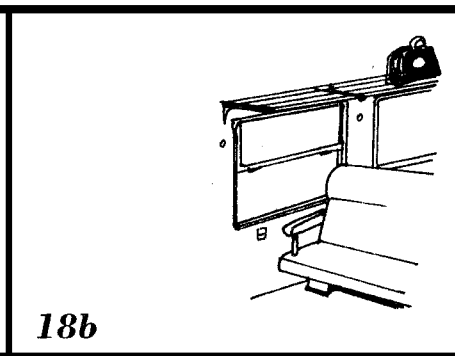
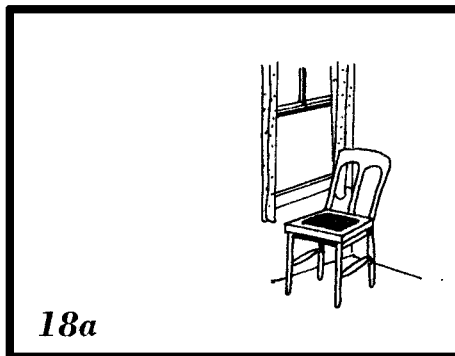
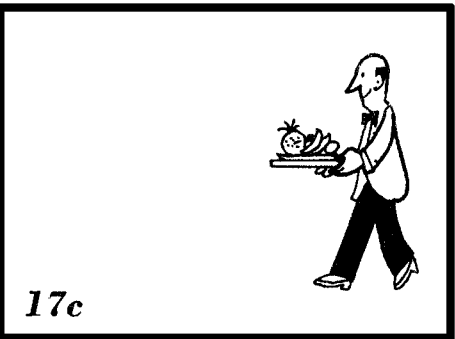
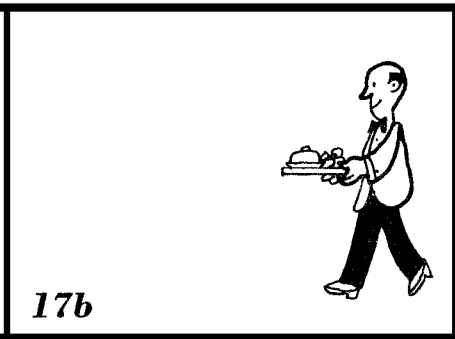
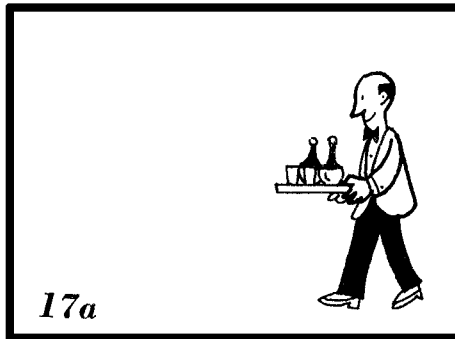
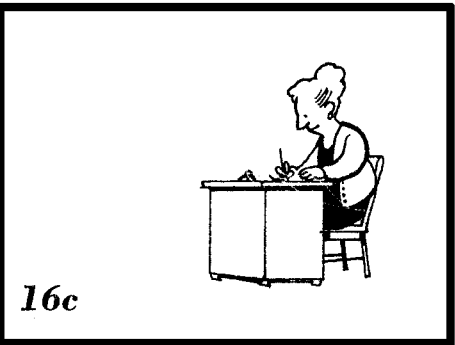
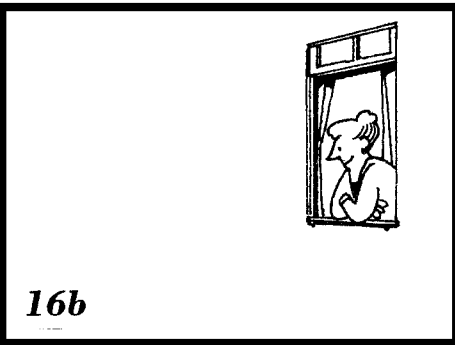
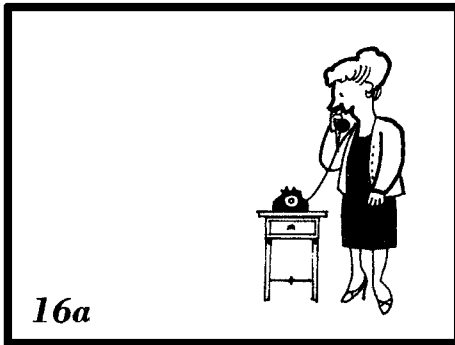

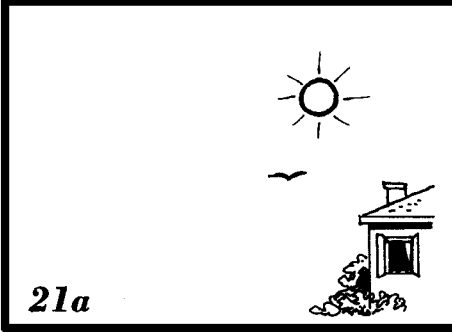

21a

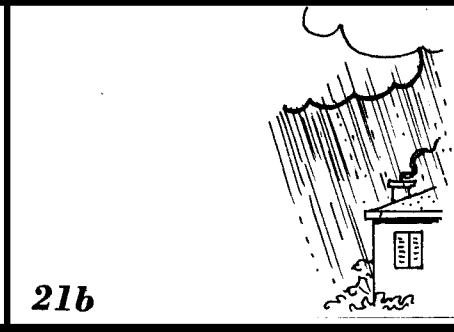

21b



21c

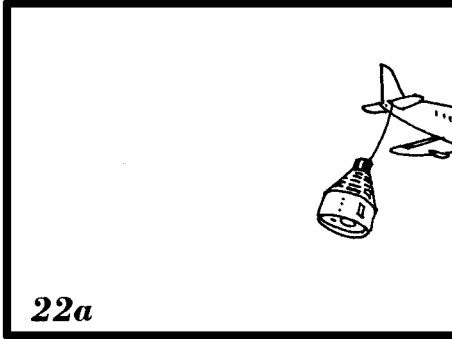

22a

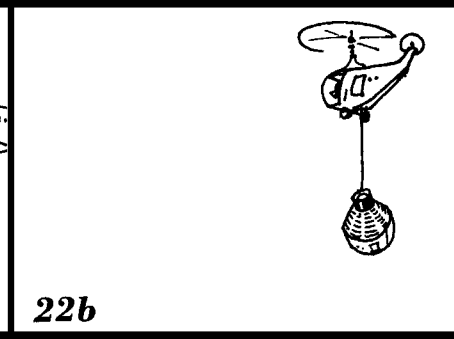

22b

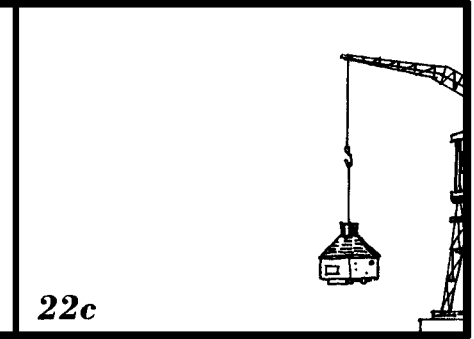

22c

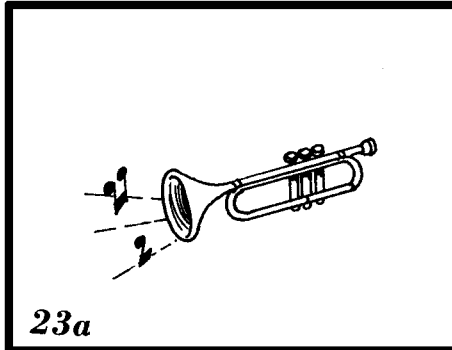

23a

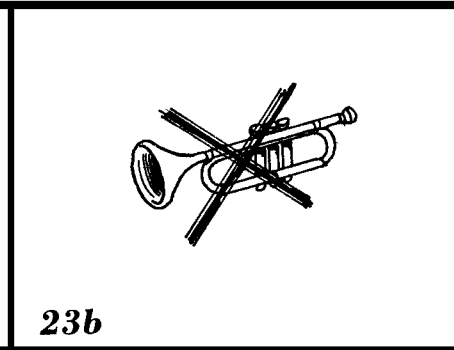

23b

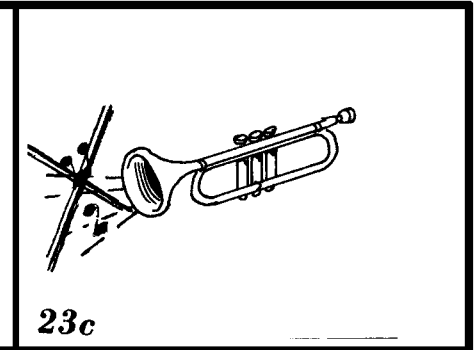

23c

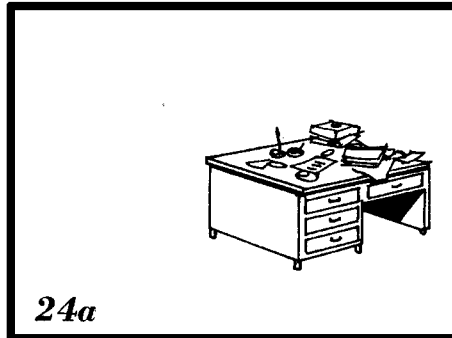

24a

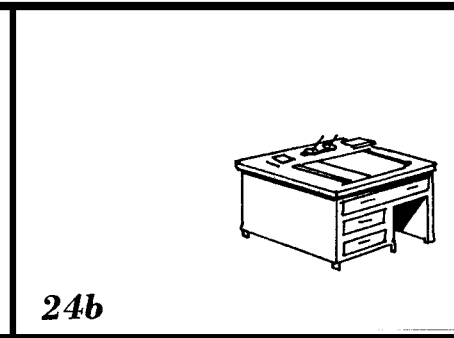

24b

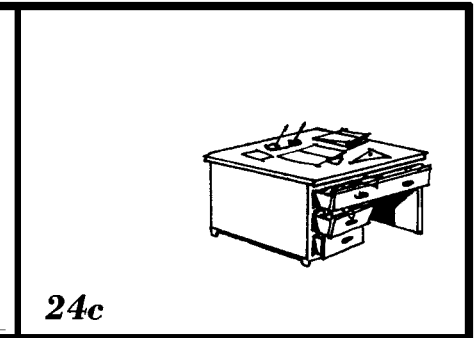

24c

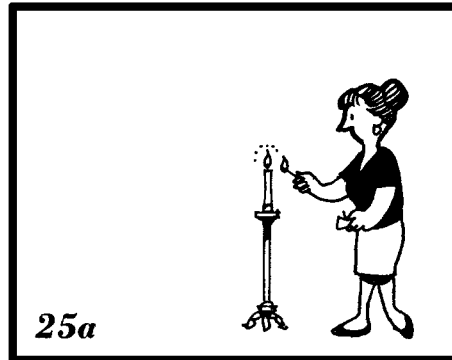

25a

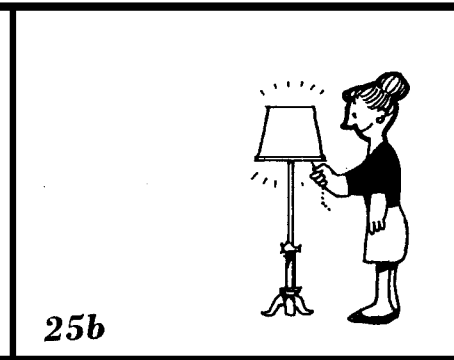

25b

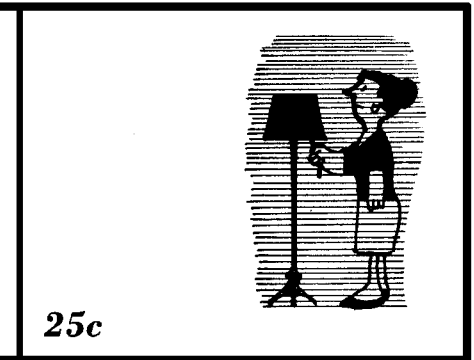

25c

26. a. Doch, doch.
b. Leider nicht.
c. Ja, ja.
d. Auch nicht.
27. a. Wer?
b. Wem?
c. Wen?
d. Wann?
28. a. Sie war ausgezeichnet.
b. Sie war schlecht.
c. Sie war langweilig.
d. Sie war interessant.
29. a. Es ist dramatisch.
b. Es ist lustig.
c. Es ist traurig.
d. Es ist deprimierend.
30. a. Meinem Freund.
b. Meinem Chef.
c. Meiner Freundin.
d. Meinem Onkel.
31. a. Will ich das Fenster öffnen?
b. Muss ich das Fenster öffnen?
c. Darf ich das Fenster öffnen?
d. Würde ich das Fenster öffnen?
32. a. Man muss es nicht.
b. Man will es nicht.
c. Man kann es nicht.
d. Man darf es nicht.
33. a. Es ist gut.
b. Es ist kurz.
c. Es ist lang.
d. Es ist schlecht.
34. a. Wir müssen warten.
b. Wir brauchen nicht zu warten.
c. Der Bus fährt früh ab.
d. Der Bus fährt langsam.
35. a. Meine Mutter spricht Spanisch.
b. Meine Muttersprache ist Englisch.
c. Sie spricht nur Englisch und Spanisch.
d. Ich habe keine Muttersprache.
36. a. Das 21.
b. Das 20.
c. Das 19.
d. Das 22.
37. a. Nein, ich glaube es ist unfrei.
b. Nein, ich glaube es ist voll.
c. Nein, ich glaube es ist alleine.
d. Nein, ich glaube es ist besetzt.
38. a. Zwei Jahre.
b. Seit zwei Jahren.
c. Für zwei Jahre.
d. Während zwei Jahre.
39. a. Die Jacke kostet 500 DM und der Mantel 550 DM.
b. Die Jacke kostet 100 DM und der Mantel 50 DM.
c. Die Jacke kostet 50 DM und der Mantel 50 DM.
d. Die Jacke kostet 35 DM und der Mantel 40 DM.
40. a. Sehr angenehm.
b. Ja, bitte.
c. Was?
d. Wie bitte?
41. a. Sie sind schön.
b. Sie halten nicht.
c. Ein Nagel hält sie.
d. Sie hängen an der Wand.
42. a. Ich kenne ihn seit 20 Jahren.
b. Ich kenne ihn seit 2 Monaten.
c. Er ist 80 Jahre alt.
d. Er ist 90 Jahre alt.
43. a. Danke, vielmals.
b. Das will ich hoffen.
c. Ja, gerne.
d. Danke, gleichfalls.
44. a. ... um 10 Uhr.
b. ... um 10 Uhr ab.
c. ... ab.
d. ... um.

45. a. Der grüne Hut.
b. Der Hut ist teuer.
c. Peters Hut.
d. Ein alter Hut.

46. a. Eine Vase.
b. Ein Buch.
c. Ein Satz.
d. Ein Kind.

47. a. Gestern.
b. Morgen.
c. Am Bahnhof.
d. Im Wagen.

48. a. Wenn ich Zeit hätte.
b. Wann ich Zeit hatte.
c. Wenn ich Zeit hatte.
d. Wann ich Zeit hätte.

49. a. ... Es ist zu kalt.
b. ... Es ist zu warm.
c. ... Es regnet zu viel.
d. ... Es schneit im Winter.

50. a. Ich muss viel arbeiten.
b. Ich bin hungrig.
c. Ich bin durstig.
d. Gut, danke.
-

51. a. Die Ferien sind langweilig.
b. Die Ferien sind kurz.
c. Er hat viel Zeit.
d. Die Ferien sind angenehm.

52. a. Er nimmt seine Ferien im Sommer.
b. Er nimmt seine Ferien im Winter.
c. Er nimmt seine Ferien im Frühling.
d. Er nimmt seine Ferien im Herbst.
-

53. a. Sie will nach München fahren.
b. Sie will in die Stadt fahren.
c. Sie will nach Stuttgart fahren.
d. Sie will ins Museum.

54. a. Der Zug fährt eine Stunde.
b. Der Zug fährt zwei Stunden.
c. Der Zug fährt eine halbe Stunde.
d. Der Zug fährt 90 Minuten.
-

55. a. Er möchte Wein trinken.
b. Er möchte Bier trinken.
c. Er möchte etwas essen.
d. Er möchte eine Limonade.

56. a. Er möchte helles Bier.
b. Er möchte ein kleines Glas.
c. Er möchte dunkles Bier.
d. Er möchte ein grosses Helles.
-

57. a. Sie wird die Eltern ihres Md.
besuchen.
b. Sie wird ihre Grosseltern
besuchen.
c. Sie wird die Mutter ihres Mannes
besuchen.
d. Sie wird ihre Eltern besuchen.

58. a. Sie fährt per Flugzeug.
b. Sie nimmt die Eisenbahn.
c. Sie nimmt die Strassenbahn.
d. Sie nimmt einen Autobus.
-

59. a. Er hat garnicht geschlafen.
b. Er hat die ganze Nacht
geschlafen.
c. Er hat die ganze Nacht Musik
gehört.
d. Er hat die ganze Nacht gelesen.

60. a. Er hat Magenschmerzen.
b. Er hat Kopfschmerzen.
c. Er hat Zahnschmerzen.
d. Er hat Ohrenscherzen.



AURAL COMPREHENSION TEST

Name _____ Level _____ Score _____

1. a b c
2. a b c
3. a b c
4. a b c
5. a b c
6. a b c
7. a b c
8. a b c
9. a b c
10. a b c
11. a b c
12. a b c
13. a b c
14. a b c
15. a b c
16. a b c
17. a b c
18. a b c
19. a b c
20. a b c

21. a b c
22. a b c
23. a b c
24. a b c
25. a b c
26. a b c
27. a b c
28. a b c
29. a b c
30. a b c
31. a b c
32. a b c
33. a b c
34. a b c
35. a b c
36. a b c
37. a b c
38. a b c
39. a b c
40. a b c

41. a b c
42. a b c
43. a b c
44. a b c
45. a b c
46. a b c
47. a b c
48. a b c
49. a b c
50. a b c
51. a b c
52. a b c
53. a b c
54. a b c
55. a b c
56. a b c
57. a b c
58. a b c
59. a b c
60. a b c